

▶ TR959M6SE

SL Navodila za uporabo
Sušilni stroj

USER MANUAL



AEG

KAZALO

1. VARNOSTNE INFORMACIJE	3
2. VARNOSTNA NAVODILA.....	7
3. OPIS IZDELKA.....	9
4. UPRAVLJALNA PLOŠČA.....	10
5.  WI-FI – NASTAVITEV POVEZLJIVOSTI.....	12
6. PROGRAMI.....	14
7. FUNKCIJE.....	18
8. FUNKCIJA S PARO.....	20
9. PRED PRVO UPORABO.....	23
10. VSAKODNEVNA UPORABA.....	24
11. NAMIGI IN NASVETI.....	27
12. VZDRŽEVANJE IN ČIŠČENJE.....	29
13. ODPRAVLJANJE TEŽAV.....	33
14. TEHNIČNI PODATKI.....	36
15. INFORMACIJSKI LIST O IZDELKU SE NANAŠA NA UREDBO EU 1369/2017.....	37
16. SKRB ZA OKOLJE.....	38



ZA POPOLNE REZULTATE

Zahvaljujemo se vam, da ste izbrali ta izdelek AEG. Ustvarili smo ga, da bi vam zagotovili dolgoletno brezhibno delovanje z inovativnimi tehnologijami, ki pomagajo poenostaviti življenje – s funkcijami, ki jih ne morete najti pri običajnih napravah. Prosimo, vzemite si nekaj minut za branje, da ga kar najbolje izkoristite.

Obiščite naše spletno mesto za



Pridobitev nasvetov glede uporabe, brošure, odpravljanje težav, servisne informacije in informacije glede popravil:

www.aeg.com/support



Registrirajte izdelek za večjo uporabnost:

www.registeraeg.com



Kupite dodatno opremo, potrošno blago in originalne nadomestne dele za vašo napravo:

www.aeg.com/shop

SKRIB ZA STRANKE IN SERVIS

Vedno uporabite samo originalne rezervne dele.

Ko kličete servis, imejte pri roki naslednje podatke: Model, številka izdelka, serijska številka.

Podatke najdete na ploščici za tehnične navedbe.

 Opozorilo / varnostne informacije

 Splošni podatki in nasveti

 Informacije o varovanju okolja

Pridržujemo si pravico do sprememb.

1. VARNOSTNE INFORMACIJE



Pred začetkom nameščanja in uporabo te naprave natančno preberite priložena navodila.

Proizvajalec ni odgovoren za poškodbe ali škodo, nastalo zaradi nepravilne namestitve ali uporabe.

Navodila vedno shranite na varnem in dostopnem mestu za poznejšo uporabo.



Opozorilo: Nevarnost požara/Vnetljivi materiali.

Naprava vsebuje vnetljiv plin propan (R290), plin z visoko stopnjo okoljske neoporečnosti. Napravi ne približujte ognja in virov vžiga. Pazite, da ne poškodujete hladilnega krogotoka, ki vsebuje propan.

1.1 Varnost otrok in ranljivih oseb



OPOZORILO!

Nevarnost zadušitve, poškodbe ali trajne telesne okvare.

- To napravo lahko otroci od osmega leta naprej ter osebe z zmanjšanimi telesnimi, čutnimi ali razumskimi sposobnostmi ali s pomanjkanjem izkušenj ter znanja uporabljajo le pod nadzorom ali če so dobile ustrezna navodila glede varne uporabe naprave in če se zavedajo nevarnosti, ki obstajajo.
- Otroci med tretjim in osmim letom starosti ter invalidi se napravi ne smejo približevati, če niso pod stalnim nadzorom.
- Otroci, mlajši od treh let, se ne smejo približevati napravi, če niso pod stalnim nadzorom.
- Otrokom preprečite igranje z napravo.
- Vso embalažo hranite zunaj dosega otrok in jo ustrezno zavržite.
- Pralna sredstva hranite zunaj dosega otrok.
- Ko so vrata naprave odprta, poskrbite, da so otroci in hišni ljubljenci dovolj oddaljeni od naprave.
- Če je naprava opremljena z zaščito za otroke, mora biti zaščita vklopljena.
- Otroci ne smejo izvajati čiščenja in uporabniškega vzdrževanja naprave, če ni zagotovljen nadzor.

1.2 Splošna varnost

- Ta naprava je namenjena samo sušenju domačega perila, primerne za strojno sušenje.
- Funkcije sušilnega stroja ne uporabljajte, če je perilo umazano od industrijskih kemikalij.
- Ta naprava je namenjena zgolj uporabi v gospodinjstvu v notranjem okolju.
- Ta naprava se lahko uporablja v pisarnah, hotelskih sobah, sobah motelov, kjer nudijo prenočišča z zajtrkom, kmečkih turizmih in drugih podobnih

nastanitvenih objektih, kjer takšna uporaba ne presega (povprečnih) ravni domače uporabe.

- Ne spreminjajte specifikacij te naprave.
- Če sušilni stroj postavite na pralni stroj, uporabite komplet za namestitvev na pralni stroj. Komplet za namestitvev na pralni stroj, ki je na voljo pri pooblaščenem prodajalcu, lahko uporabite le z napravami, navedenimi v navodilih, priloženih dodatni opremi. Pred nameščanjem jih pozorno preberite (oglejte si list z navodili za nameščanje).
- Napravo lahko postavite kot prostostoječo enoto ali pod kuhinjski pult s pravim razmikom (oglejte si list z navodili za nameščanje).
- Naprave ne nameščajte za vrati (običajnimi ali drsnimi) s tečaji na nasprotni strani, kjer je onemogočeno popolno odpiranje vrat naprave.
- Prezračevalnih odprtih na dnu ne sme ovirati preproga, predpražnik ali katera koli druga talna obloga.
- **OPOZORILO:** Naprava se ne sme napajati preko zunanje preklopne naprave, kot je programska ura, in ne sme biti priključena na tokokrog, kjer si redno sledijo vklopi in izklopi.
- Vtič vtaknite v vtičnico šele ob koncu postopka nameščanja. Poskrbite, da bo omrežni vtič po namestitvi dostopen.
- V prostoru, kjer je postavljena naprava, naj bo zagotovljeno dobro prezračevanje, da preprečite prihod neželenih plinov v prostor, če naprava deluje na plin ali drugo gorivo, vključno z odprtim ognjem.
- **OPOZORILO:** Naprave ne nameščajte v okolju, kjer ni pretoka zraka.
Naprava vsebuje vnetljiv plin propan (R290), plin z visoko stopnjo okoljske neoporečnosti. Napravi ne približujte ognja in virov vžiga. Pazite, da ne poškodujete hladilnega krogotoka, ki vsebuje propan.
- **OPOZORILO:** Prezračevalne odprtine na ohišju naprave ali vgradni konstrukciji naj ne bodo ovirane.

- OPOZORILO: Ne poškodujte hladilnega tokokroga.
- OPOZORILO: V posodo za vodo za paro nalijte samo destilirano vodo. Ne uporabljajte vode iz vodovodnega omrežja ali dodatkov. Lahko pride do poškodb naprave.
- Če je napajalni kabel poškodovan, ga mora zamenjati proizvajalec, pooblaščen servisni center ali druga strokovno usposobljena oseba, da se izognete nevarnosti električnega udara.
- Ne prekoračite največje količine perila 9,0 kg (oglejte si poglavje »Razpredelnica programov«).
- Obrišite vlakna ali ostanke embalaže, ki so se nabrali okoli naprave.
- Naprave ne uporabljajte brez filtra. Očistite filter za vlakna pred vsako uporabo in po njej.
- V sušilnem stroju ne sušite neopranih oblačil.
- Izdelke, ki so bili prepojeni z jedilnim oljem, acetonom, alkoholom, bencinom, kerozinom, odstranjevalci madežev, terpentinom, voski in odstranjevalci voskov ipd. pred sušenjem v sušilnem stroju najprej operite v vroči vodi z dodatno količino pralnega sredstva.
- V sušilnem stroju ni dovoljeno sušiti izdelkov iz penaste gume (lateks), kap za tuširanje, impregniranih tkanin, gumiranih izdelkov in oblačil ali blazin, napolnjenih s penasto gumo.
- Mehčalce ali podobne izdelke morate uporabiti samo v skladu z navodili proizvajalca.
- Iz oblačil odstranite vse predmete, ki so lahko vir ognja, kot so vžigalniki ali vžigalice.
- OPOZORILO: Sušilnega stroja ne zaustavljajte pred zaključkom postopka sušenja, razen če vse kose perila hitro vzamete iz stroja in jih razprostrete tako, da se ohladijo.
- Pred vsakršnim vzdrževanjem izklopite napravo in iztaknite vtič iz vtičnice.

2. VARNOSTNA NAVODILA

2.1 Namestitvev



Opozorilo: Nevarnost požara/
Vnetljivi materiali.

- Odstranite vso embalažo.
- Ne nameščajte ali uporabljajte poškodovane naprave.
- Upoštevajte navodila za namestitev, priložena napravi.
- Naprave ne nameščajte v okolju, kjer ni kroženja zraka.
Naprava vsebuje vnetljiv plin propan (R290), plin z visoko stopnjo okoljske neoporečnosti. Napravi ne približujte ognja in virov vžiga. Pazite, da ne poškodujete hladilnega krogotoka, ki vsebuje propan.
- Pri premikanju naprave bodite pazljivi, ker je težka. Vedno uporabljajte zaščitne rokavice in priloženo obutev.
- Naprave ne nameščajte ali uporabljajte na mestu, kjer lahko temperatura pade pod 5 °C ali naraste nad 35 °C.
- Tla, kjer bo stala naprava, morajo biti ravna, stabilna, odporna na toploto in čista.
- Poskrbite za kroženje zraka med napravo in tlemi.
- Pri premikanju naj bo naprava v pokončnem položaju.
- Naprava mora biti s hrbtno stranjo postavljena ob steno.
- Ko je naprava na mestu, kjer bo trajno delovala, z vodno tehnicno preverite, ali je pravilno poravnana. V nasprotnem primeru ustrezno nastavite noge.

2.2 Električne povezave



OPOZORILO!
Nevarnost požara in
električnega udara.

- **OPOZORILO:** Ta naprava je namenjena namestitvi / priključitvi na ozemljitveni priključek v zgradbi.
- Preverite, ali so parametri s ploščice za tehnične navedbe združljivi z električno napetostjo omrežja.

- Vedno uporabite pravilno nameščeno varnostno vtičnico.
- Ne uporabljajte razdelilnikov in podaljškov.
- Ne vlecite za električni priključni kabel, če želite izključiti napravo. Vedno povlecite za vtič.
- Priključnega kabla ali vtiča se ne dotikajte z mokrimi rokami.

2.3 Uporaba



OPOZORILO!
Nevarnost telesnih poškodb,
električnega udara, požara,
opeklin ali poškodb naprave.



Opozorilo: Nevarnost požara/
Vnetljivi materiali. Naprava vsebuje vnetljiv plin propan (R290), plin z visoko stopnjo okoljske neoporečnosti. Napravi ne približujte ognja in virov vžiga. Pazite, da ne poškodujete hladilnega krogotoka, ki vsebuje propan.

- Naprava je namenjena samo za (notranjo) uporabo v gospodinjstvu.
- Ne sušite poškodovanega (strganega, obrabljenega) perila, ki vsebuje polnilo.
- Če ste perilo prali s sredstvom za odstranjevanje madežev, pred sušenjem zaženite dodatno izpiranje.
- Sušite le perilo, ki je primerno za sušenje v napravi. Upoštevajte navodila na etiketah za nego perila.
- Ne pijte ali pripravljajte hrane s kondenzirano/destilirano vodo. Lahko povzroči zdravstvene težave ljudi in živali.
- Ne sedajte ali stopajte na odprta vrata naprave.
- V napravi ne sušite oblačil, ki so tako mokra, da od njih še kaplja.



OPOZORILO!
V posodo za vodo za paro nalijte samo destilirano vodo. Ne uporabljajte vode iz vodovodnega omrežja ali dodatkov. Lahko pride do poškodb naprave.

- Uporabite lahko tudi kondenzirano vodo iz posode s kondenzirano vodo v napravi, če je voda predhodno filtrirana (npr. s filtrom za kavo).
- Programe s paro uporabljajte samo z destilirano vodo.
- Ko se program sušenja ali program s paro prekine, sta perilo in boben lahko vroča. Nevarnost opeklin! Pri jemanju perila iz stroja bodite previdni.
- Ko prekinete program s paro, bodite previdni: Med fazo s paro ne odpirajte vrat stroja. Vroča para lahko povzroči opekline. Na prikazovalniku je prikazano sporočilo, ki označuje fazo s paro.

2.4 Notranja osvetlitev



OPOZORILO!

Nevarnost poškodbe.

- Vidno LED-sevanje, ne glejte neposredno v žarek.
- Za menjavo notranje žarnice se obrnite na pooblaščen servisni center.

2.5 Vzdrževanje in čiščenje



OPOZORILO!

Nevarnost telesnih poškodb ali poškodb naprave.



Opozorilo: Nevarnost požara/ Vnetljivi materiali. Naprava vsebuje vnetljiv plin propan (R290), plin z visoko stopnjo okoljske neoporečnosti. Napravi ne približujte ognja in virov vžiga. Pazite, da ne poškodujete hladilnega krogotoka, ki vsebuje propan.

- Za čiščenje naprave ne uporabljajte vodnega pršca in pare.
- Napravo očistite z vlažno mehko krpo. Uporabljajte samo nevtralna čistilna sredstva. Za čiščenje ne uporabljajte abrazivnih čistil, grobih gobic, topil ali kovinskih predmetov.

2.6 Kompresor



OPOZORILO!

Obstaja nevarnost škode na napravi.

- Kompresor in njegov sistem v sušilnem stroju sta napolnjena s posebnim sredstvom, ki ne vsebuje fluorokloroogljikovodikov. Ta sistem mora tesniti. Zaradi poškodb sistema, lahko pride do iztekanja.

2.7 Servis

- Za popravilo naprave se obrnite na pooblaščen servisni center.
- Uporabite samo originalne rezervne dele.
- O žarnicah v izdelku in nadomestnih žarnicah, ki se prodajajo ločeno: Te žarnice so zasnovane za ekstremne pogoje v gospodinjskih aparatih, kot so izjemne temperature, vibracije in vlažnosti, ali za sporočanje informacij o delovanju aparata. Niso namenjene za uporabo drugje in niso primerne za sobno razsvetljavo v gospodinjstvu

2.8 Odstranjevanje



OPOZORILO!

Nevarnost poškodbe ali zadužitve.



Opozorilo: Nevarnost požara/ Nevarnost poškodb materiala in naprave.

- Napravo izključite iz napajanja in vodovodnega sistema.
- Odrežite električni priključni kabel tik ob napravi in napravo zavrzite.
- Naprava vsebuje vnetljiv plin (R290). Za informacije o pravilnem odstranjevanju naprave se obrnite na občinsko upravo.
- Odstranite zapah in na ta način preprečite, da bi se otroci ali živali zaprli v boben.
- Napravo odstranite v skladu s krajevnimi zahtevami za odstranjevanje odpadne električne in elektronske opreme (OEEO).

3. OPIS IZDELKA

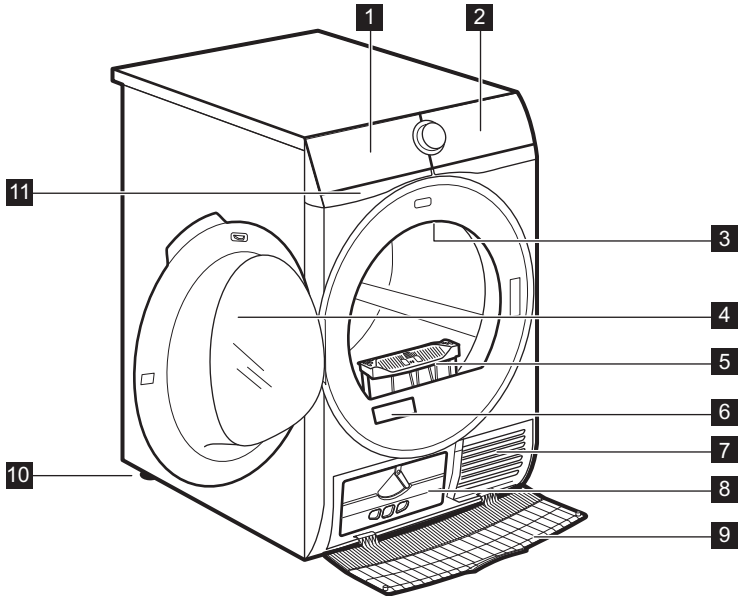

- | | |
|--|---|
| 1 Posoda za vodo | 7 Reže za pretok zraka |
| 2 Upravljalna plošča | 8 Manjši pokrov kondenzatorja |
| 3 Notranja osvetlitev | 9 Pokrov kondenzatorja |
| 4 Vrata naprave | 10 Nastavljivi nogi |
| 5 Filter | 11 Filter za ponovno kroženje vode |
| 6 Ploščica za tehnične navedbe in koda QR | |



Za preprosto vstavljanje perila v stroj ali preprosto namestitvev se vrata lahko namestijo na obe strani (glejte ločeno knjižico).

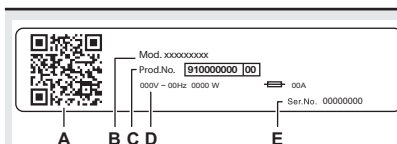

Na ploščici za tehnične navedbe se nahaja:

- Koda QR
- ime modela
- številka izdelka
- električna nazivna moč
- serijska številka

4. UPRAVLJALNA PLOŠČA

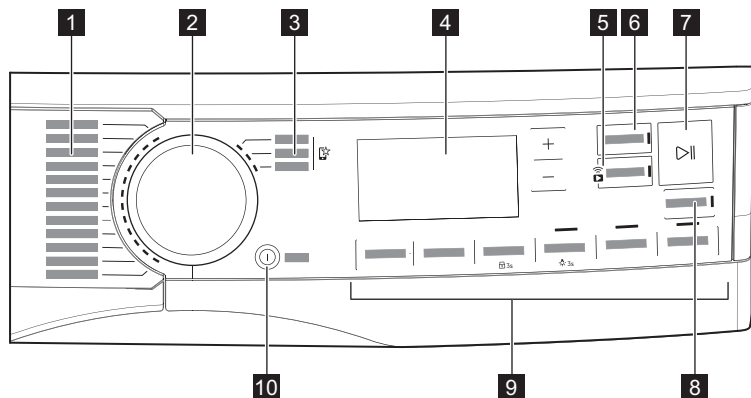





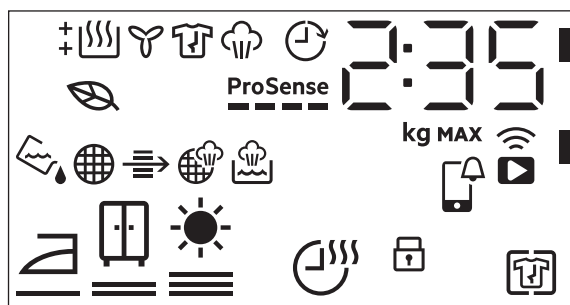



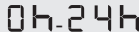











- | | |
|--|---|
| 1 Programi | 7 Gumb Start/Pavza |
| 2 Vrtljiv gumb za izbiro programa | 8 Gumb SyncDry |
| 3 Priljubljeni programi | 9 Možnosti |
| 4 Prikazovalnik | 10 Gumb Vklopljeno/Izklopljeno z <i>auto-off</i> funkcija |
| 5 Gumb Daljinsko upravljanje | |
| 6 Tipka Zaključí ob. | |

4.1 Prikazovalnik



Simboli na prikazovalniku	Opis simbola
2 : 35	prikaz časa programa

Simboli na prikazovalniku	Opis simbola
	največja količina perila
	zaključek izbire (do 24 ur)
	brezžična povezava
	daljinsko upravljanje
	Obvestilo APP za preverjanje
	funkcija + Brez mečkanja je vklopljena
	varovalo za otroke vklopljeno
	suhost perila: suho za likanje, suho za v omaro, izredno suho
	funkcija Čas sušenja je vklopljena
	indikator: <i>izpraznite posodo za vodo</i>
	indikator: <i>očistite filter</i>
	indikator: <i>preverite kondenzator</i>
	indikator: <i>napolnite posodo za vodo za sistem s paro</i>
	indikator: <i>očistite filter sistema s paro</i>
	<i>ECO</i> način sušenja
	indikator: <i>faza sušenja</i>
	indikator: <i>faza hlajenja</i>
	indikator: <i>faza za zaščito proti mečkanju</i>
	indikator: <i>faza s paro</i>
	funkcija Zaključí ob. je vklopljena
ProSense 	Indikator ProSense
MAX	indikator: <i>največja količina perila presežena</i>

5. 📶 WI-FI – NASTAVITEV POVEZLJIVOSTI

V tem poglavju je opisano, kako povežete pametno napravo z omrežjem Wi-Fi in nato z mobilnimi napravami.

S to funkcionalnostjo lahko prejemate obvestila, nadzorujete in upravljate sušilni stroj iz mobilnih naprav.

Funkcija Wi-Fi je izklopljena kot tovarniška privzeta nastavitvev.

Če želite povezati napravo, da bi uživali v polni izbiri funkcij in storitev, potrebujete:

- Brezžično omrežje doma z omogočeno internetno povezavo.
- Mobilno napravo, povezano z brezžičnim omrežjem.

Frekvenca	2,412–2,472 GHz za evropski trg
Protokol	IEEE 802.11b/g/n
Maks. moč	<20 dBm

5.1 Koda QR na ploščici za tehnične navedbe

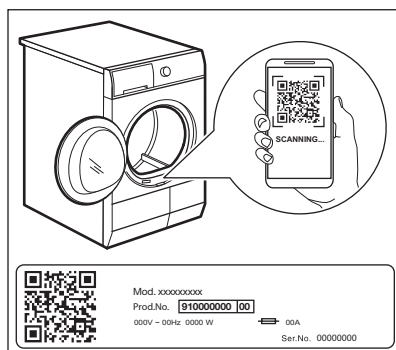

Koda QR se lahko uporablja na dva načina:

- Skenirajte QR kodo z vgrajeno aplikacijo za kamero, da prenesete aplikacijo My AEG Care iz trgovine App Store v pametni napravi in sledite potrebnim korakom.
- Parjenje vaše pametne naprave z napravo za poenostavitev postopka. Optično preberite QR kodo z

aplikacijo My AEG Care z vgrajenim optičnim bralnikom za QR kodo.

5.2 Nameščanje My AEG Care

Pri povezovanju sušilnega stroja z aplikacijo stojte zraven njega s pametno napravo.

Poskrbite, da bo vaša pametna naprava povezana z brezžičnim omrežjem.

1. Pojdite v trgovino App Store na vaši pametni napravi ali skenirajte QR kodo (*preberite si poglavje „QR koda na ploščici za tehnične navedbe“*).
2. Prenesite in namestite aplikacijo My AEG Care.
3. Poskrbite za vklop povezave Wi-Fi pri sušilnem stroju. V nasprotnem primeru pojdite na spodnji razdelek.
4. Zaženite aplikacijo. Izberite državo in jezik ter se prijavite z e-poštnim naslovom in geslom. Če nimate računa, ustvarite novega ob upoštevanju navodil v My AEG Care:

5.3 Konfiguracija brezžične povezave

Pred začetkom konfiguracije prenesite in namestite aplikacijo My AEG Care na pametno napravo.

1. S pritiskom tipke Vključeno/ Izklopljeno vklopite napravo.
2. Počakajte približno osem sekund.
3. Pritisnite in približno tri sekunde držite tipko Daljinsko upravljanje, dokler ne zaslišite enega »klika«.



Simboli: in se pojavita na prikazovalniku. Po nekaj sekundah utripa

samo simbol: ostane. Naprava vzpostavi povezavo, za vklop brezžičnega modula je potrebnih približno 10 sekund. Ko je simbol

priljubljen: (**Access Point**) se pojavi na prikazovalniku. **Access Point** je odprt približno tri minute.

4. Konfigurirajte aplikacijo My AEG Care na vaši pametni napravi in sledite navodilom na zaslonu, da

napravo povežete z brezžičnim omrežjem.

5. Če je povezava vzpostavljena, simbol  ne sveti in ikona brezžičnega omrežja  ostane osvetljena.



Ob vsakem vklopu naprave se naprava poskuša samodejno povezati z omrežjem. Ko je povezava vzpostavljena, simbol:  preneha utripati.

Za izklop brezžične povezave se

dotaknite in pridržite tipko  Daljinsko upravljanje, dokler ne zaslišite enega »klika«. Simbol: *OFF* se pojavi na prikazovalniku.



Naprava shrani zadnjo konfiguracijo povezave. Za uporabo brezžičnih funkcij naprave mora biti brezžična povezava v načinu *On*.

Če želite odstraniti poverilnice za brezžično omrežje, se dotaknite in za približno 10 sekund pridržite tipko  Daljinsko upravljanje, da zaslišite dva »piska«. Simbol: na prikazovalniku se prikaže — — —.

5.4 Oddaljen vklop



My AEG Care vam vedno omogoča spremljanje nege perila preko mobilne naprave.

Vsebuje veliko število programov, uporabnih funkcij in informacij o izdelkih, popolno prilagojenih napravi.

Preko aplikacije lahko izberete programe, ki so že na voljo na upravljalni plošči naprave, in odklenete dodatne programe, ki so na voljo samo preko mobilne naprave.

Dodatni programi se lahko sčasoma spremenijo, skupaj z novimi različicami aplikacije.

Gre za nego perila po meri – vse iz vaše mobilne naprave.

Oddaljeni zagon omogoča začetke programa z daljinskim upravljanjem.



Daljinsko upravljanje se samodejno vklopi, ko pritisnete tipko  Start/Pavza za začetek programa, lahko pa program sušenja zaženete tudi na daljavo.

Oddaljen vklop

S hitrim dotikom tega gumba vklopite funkcijo oddaljenega zagona, ki omogoča, da zaženete, prekinete in izklopite napravo na daljavo.

Zasveti ustrezna svetleča LED lučka, na prikazovalniku pa se prikaže ustrezna ikona.



Če nastavite program prek aplikacije in se ne ujema s položajem gumba, se besedilo  prikaže izmenično s trajanjem programa.

Ta gumb držite dlje časa, da zagotovite dve drugi funkciji:

- držite navzdol 3 sekunde, dokler se oglasi klik: Wi-Fi se vklopi in izklopi.
- držite 10 sekund, dokler se oglasi dvojni pisk in se na prikazovalniku prikaže  : za ponastavitev poverilnic za omrežje.

5.5 Posodobitev na daljavo



OPOZORILO!

Med posodabljanjem je zelo priporočljivo, da ne izklapljate ali izključujete naprave.

Aplikacija lahko predlaga posodobitev za prenos novih funkcij.

Posodobitev je sprejeta samo preko aplikacije.

Če se program izvaja, aplikacija opozori, da se bo posodobitev začela ob koncu programa.

Med posodobitvijo naprava prikazuje  na prikazovalniku.

Naprava bo spet uporabna po koncu posodobitve brez kakršnegakoli obvestila o uspešni posodobitvi.

Če pride do napake, naprava prikaže  na prikazovalniku: pritisnite poljubno tipko ali obrnite gumb za vrnitev na običajno uporabo.

5.6 Vedno vklopljena funkcija Wi-Fi

Funkcijo Wi-Fi Always On lahko vklopite samo preko aplikacije My AEG Care.

Ta funkcija ohranja napravo priključeno na omrežje, tudi ko je izklopljena, tako da jo lahko vedno priključete in upravljate na daljavo iz svoje naprave.

Indikator  sveti in ugasne v presledkih (eno sekundo sveti, pet sekund ne sveti).

Napravo lahko vklopite s pritiskom na gumb  Vklopljeno/Izklopljeno ali prek aplikacije.





Funkcija Wi-Fi Always On lahko vpliva na porabo energije.

Funkcija Wi-Fi Always On je privzeto onemogočena.

6. PROGRAMI

6.1 My AEG Care aplikacija in dodatni skriti programi

My AEG Care aplikacija vam nudi **široko izbiro dodatnih skritih programov**. Napravo povežite z My AEG Care in izbrali boste lahko program sušenja, ki najbolj ustreza vašim potrebam.







Na položajih priljubljenih programov  lahko prav tako shranite vse skrite cikle. Če želite program izbrati neposredno iz naprave, si oglejte poglavje »Priljubljeni programi  « v razdelku »Možnosti«.











Imena programov se lahko spremenijo glede na zahteve trga brez predhodnega obvestila. Aplikacija My AEG Care vam posreduje popoln opis vsakega programa.

Športna oblačila	Zavesa	Jeans
Športna oblačila	Vzglavnik	Svila
Puhaste jakne	Brisače	Otroška oblačila
Ragbi oprema	Dlaka hišnih ljubljencev	Posteljina
Oprema za smučanje	Lažje likanje	Stojalo za sušenje
Tekaška obutev	Anti-Allergy	



6.2 Programi

Programi	Količina perila 1)	Lastnosti/Oznaka perila 2)
MixDry	5,0 kg	Zasnovoano za rutinsko sušenje tega, kar operete brez sortiranja. Enakomerno posuši bombažna, bombažno-sintetična ter sintetična oblačila. / ☺☺☺
 3) Bombaž (Cottons) Eco	9,0 kg	Program za bombažno perilo je zasnovan za največje varčevanje z energijo. / ☺☺
 Bombaž (Cottons)	9,0 kg	Program za belo in barvno bombažno perilo. Privzeta nastavitve je namenjena za shranjevanje stopnje suhosti. / ☺☺
 Sintetika (Synthetics)	4,0 kg	Mešana oblačila, ki vsebujejo predvsem sintetična vlakna, kot so poliester, poliamid, itd. / ☺☺☺☺
Nežno (Delicates)	2,0 kg	Prilporočeno za generično občutljivo perilo, kot so viskoza, rejon, akril in njihove mešanice. / ☺☺☺☺
  Volna (Wool)	1,0 kg	<p>Nežno posuši volneno perilo, primerno za strojno in ročno pranje. Perilo odstranite takoj, ko se program zaključi.</p> <div style="text-align: center;">  <p>WOOL HAND WASH SAFE</p> </div> <p>Postopek sušenja volne tega stroja so odobrili pri podjetju Woolmark za sušenje oblačil, ki vsebujejo volno in imajo oznako za »ročno pranje«, pod pogojem, da so oblačila posušena v skladu z navodili, ki jih je izdal proizvajalec tega stroja. Upoštevajte priporočila na nalepki s simboli za nego in druga navodila za nego perila. M2140 Woolmarkov simbol je certifikacijska znamka v številnih državah.</p>
Hitri 3 kg (Quick 3kg)	3,0 kg	Hiter cikel za vsakodnevna bombažna, bombažno-sintetična ter sintetična oblačila. Popolno za svetlo perilo. / ☺☺☺☺

Programi	Količina perila 1)	Lastnosti/Oznaka perila 2)
Posteljina (Bedlinen) XL	4,5 kg	Posuši do tri posteljnine hkrati. Zmanjša zvijanje in prepletenost pri večjih kosih perila in zagotovi, da bo vsak kos posteljnine enako suh brez mokrih madežev. / 
 Športna oblačila (Outdoor)	2,0 kg	Ohranja funkcionalnost tkanin za dejavnosti na prostem iz tehničnega tekstila in obnavlja vodoodbojnost na vodoodpornih jaknah in jaknah z odstranljivimi oblogami (primerno za sušenje v sušilnem stroju). / 
 Hygiene	5,0 kg	Vaša oblačila in drugo perilo posuši in razkuži tako, da ves čas ohrani temperaturo nad 60 °C ter s tem odstrani 99,9 % bakterij in virusov ⁴⁾ . Opomba: Ta cikel se lahko uporablja samo za mokro perilo. Ni primeren za občutljivo perilo. / 
Odeja (Duvet)	3,0 kg	Zagotavlja ustrezno sušenje notranjih delov skozi enojne ali dvojne prešite odeje, blazine in podložene odeje. / 
 Osveževanje (Refresh)	2,0 kg	Samo za suha oblačila Kratek program z nizko temperaturo, ki pomaga odstraniti neprijetne vonjave z majhne količine perila. Primerno tudi za suha oblačila, ki so bila shranjena dolgo časa. / 























1) Največja teža velja za čas sušenja.

2) Za pomen oznak perila si oglejte poglavje *VSAKODNEVNA UPORABA: Priprava perila*.

3) Program  Bombaž (Cottons) ECO v kombinaciji z možnostjo *Suho za v omaro*  Stopnja suhosti predstavlja „Standardni program za bombaž“ v skladu z uredbo Evropske komisije št. 392/2012. Primeren je za sušenje običajno mokrega bombažnega perila in je najučinkovitejši program glede porabe energije za sušenje mokrega bombažnega perila.

4) Testirano na prisotnost bakterije *Candida albicans*, bakteriofaga MS2 in bakterije *Escherichia coli* z zunanjim preizkusom, opravljenim v družbi Swissatest Testmaterialien AG leta 2021 (Poročilo o preizkusu št. 20212038).

Programi in združljivost izbranih možnosti

Programi 1)	Možnosti				
	 Stopnja suhosti	 Čas sušenja	 + Brez mečkanja	 Para 2)	 dB Tiho
MixDry		■	■		■
 Bombaž (Cottons) Eco			■		
 Bombaž (Cottons)		■	■	■	■
 Sintetika (Synthetics)		■	■	■	■
Nežno (Delicates)	 3)		■		
 Volna (Wool)		■ 4)			
Hitri 3 kg (Quick 3kg)	 3)		■		
Posteljina (Bedlinen) XL		■	■		
 Športna oblačila (Outdoor)	 3)		■		
 Hygiene	 3)		■		
Odeja (Duvet)	 3)		■		
 Osveževanje (Refresh)			■	■	

1) Poleg programa lahko sočasno nastavite eno ali več funkcij.

2) Dotaknite se funkcije Para , da izberete stopnjo pare 1,2,3

3) Privzeta nastavitvev

4) Oglejte si poglavje MOŽNOSTI: Čas sušenja pri programu Volna (Wool)

Podatki o porabi



Navedene vrednosti so dosežene v laboratorijskih pogojih z ustreznimi standardi. Različni parametri lahko spremenijo podatke, na primer: količino perila, vrsto perila in sobne pogoje. Začetna vsebnost vlage v perilu, vrsta vode in napajalna napetost lahko tudi vplivajo na porabo energije in na trajanje programa sušenja.

Program	Ožemanje pri/ostanek vlage	Čas sušenja ¹⁾	Poraba energije ²⁾
Bombaž (Cottons) Eco 9,0 kg			
Suho za v omaro	1400 obr./min / 50%	163 min	1,46 kWh
	1000 obr./min / 60%	199 min	1,68 kWh
Bombaž (Cottons) 9,0 kg			
Lažje likanje	1400 obr./min / 50%	113 min	0,96 kWh
	1000 obr./min / 60%	136 min	1,19 kWh
Bombaž (Cottons) Eco 4,5 kg			
Suho za v omaro	1400 obr./min / 50%	87 min	0,72 kWh
	1000 obr./min / 60%	110 min	0,86 kWh
Sintetika (Synthetics) 4,0 kg			
Suho za v omaro	1200 obr./min / 40%	68 min	0,53 kWh
	800 obr./min / 50%	76 min	0,62 kWh

¹⁾ Pri delno napolnjenem stroju je program krajši, naprava pa porabi manj energije.

²⁾ Neprimerna temperatura prostora in/ali slabo ožeto perilo lahko podaljšata čas trajanja programa in povečata porabo električne energije.

7. FUNKCIJE

7.1 Stopnja suhosti

Ta funkcija pomaga doseči želeno suhost perila. Izberete lahko stopnjo suhosti:



pripravljeno za likanje - stopnja **suho za likanje**



pripravljeno za shranjevanje - stopnja **suho za v omaro**
- 1)

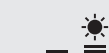

pripravljeno za shranjevanje - stopnja **zelo suho**

¹⁾ privzeta nastavitve v zvezi s programom

7.2 Čas sušenja

Za: Bombaž (Cottons), Posteljnina (Bedlinen) **XL**, Sintetika (Synthetics) in MixDry programi. Uporabniku omogoča nastaviti čas sušenja od najmanj 10 minut do največ dve uri (v 10-minutnih

korakih). Ko je ta funkcija nastavljena najvišje, indikator za količino perila izgine.

- i** Program traja tako dolgo, kot je nastavljen čas sušenja, ne glede na količino perila in njegovo stopnjo suhosti.

PRIPOROČILA ZA ČASOVNO SUŠENJE	
do 10 min	samo hladen zrak (brez grelnika).
10–40 min	dodatno sušenje za izboljšanje suhosti po prejšnjem ciklu sušenja.
> 40 min	popolno sušenje majhnih količin perila do 4 kg, dobro ožeto (>1200 obr./min).

Čas sušenja pri programu Volna (Wool)

Funkcija je primerna za program Volna (Wool) za nastavev končne stopnje suhosti za bolj ali manj suho perilo.

+ Brez mečkanja

Do 120 minut podaljša fazo proti mečkanju (30 minut) ob koncu sušenja. Po fazi sušenja se boben občasno obrne, kar prepreči mečkanje perila. Perilo lahko vzamete iz stroja med fazo proti mečkanju.

Tiho

Naprava deluje z nizko stopnjo hrupa brez vpliva na kakovost sušenja. Naprava deluje počasi z dalj trajajočim programom.

Signal za zaključek

Zvočni signal se oglasi pri naslednjih dejanjih:

- konec programa
- začetek in konec faze za zaščito proti mečkanju

Zvočni signal je privzeto vedno vklopljen. To funkcijo lahko uporabite za vklop ali izklop zvoka.

Zaključí ob.

- i** Ta funkcija omogoča izbiro časa zaključka programa. Ko je stroj vklopljen, bo počakal na pravi trenutek, da začne s sušenjem.

Zaključí ob. čas je vsota časa mirovanja in časa sušenja.

Za nastavev funkcije Zaključí ob. :

1. Nastavite program sušenja in funkcije.
2. Dotaknite se tipke  Zaključí ob. .
3. Večkrat pritisnite tipko + ali -, dokler se na prikazovalniku ne prikaže želeni čas zaključka programa (npr. 12h, če se mora program končati v 12 urah.)

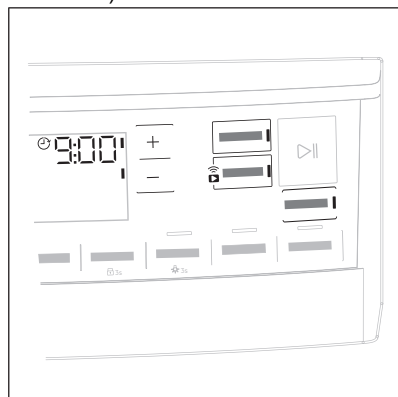

4. Dotaknite se tipke  Start/Pavza . Boben se začne vrteti za izvedbo ocene **ProSense**, če je predvidena za izbrani program.
5. Naprava začne z odštevanjem časa do konca programa, program pa se začne ob pravem času za konec.

7.7 Priljubljeni programi

Ti položaji izbirnika so na voljo po povezavi naprave z Wi-Fi.

Priljubljene programe lahko nastavite in shranite prek aplikacije samo, če izberete med razpoložljivimi programi, ki so razdeljeni v tri kategorije, navedene na upravljalni plošči.

Ko so priljubljeni programi nastavljeni, jih lahko izberete prek aplikacije ali z obračanjem gumba za izbiro programa v ustrezen položaj; zasveti zadevna LED lučka, informacije na prikazovalniku pa se ustrezno posodobijo.



Priljubljene programe lahko prekličete z ustreznim ukazom v aplikaciji ali s pritiskom kombinacije gumbov Tovarniške privzete nastavitve.

7.8 Funkcija SyncDry

Ta funkcija omogoča, da sušilni stroj samodejno nastavi najprimernejši program, ki se ujema z zadnjim nedavno izvedenim programom pranja. Ko je sušilni stroj napolnjen, samo zaženite program sušenja. Za sušilni stroj niso potrebne nobene druge nastavitve ali možnosti programa.

Ko se program pranja zaključi, pralni stroj prenese podatke o programu preko domačega usmerjevalnika Wi-Fi v oblak AEG in v sušilni stroj.



Za uporabo funkcije SyncDry morata biti sušilni stroj in pralni stroj AEG povezana v isto domače omrežje in seznanjena z aplikacijo My AEG Care.

Za vklop funkcije :

1. Ko se cikel pranja zaključi, dajte čisto perilo v sušilni stroj.
2. Dotaknite se tipke **SyncDry**.
3. Vsi simboli na prikazovalniku so ugasnjeni, razen ikon **Wi-Fi** in **ProSense** črtic, ki nekaj sekund prikazujejo animacijo, ko naprava pridobiva podatke iz oblaka.
4. Prikazovalnik se bo samodejno posodobil s predlaganim programom. Če iskanje podatkov ni uspešno, se po 10 sekundah lučka LED na tipki izklopi, stroj pa sproži zvočni signal o napaki. Nato se obnovi predhodno izbrani program.
5. Dotaknite se tipke  **Start/Pavza** , da začnete s sušenjem.



Ko je program **SyncDry** nastavljen, lahko uporabnik še vedno spreminja možnosti ali izbere drug program z vrtljivim gumbom ali uporabo aplikacije. V takih primerih se lučka LED tipke **SyncDry** izklopi, kar pomeni, da program ni več predlagan; samodejni program **SyncDry** lahko znova izberete s pritiskom ustrezne tipke, dokler v oblaku niso na voljo podatki.

8. FUNKCIJA S PARO

Para pomaga odpraviti neprijetne vonjave, kot jih sveži zrak.

Zmanjša ali odpravi pomečkanost. Kosi perila so bolj voljni.

Perilo je po programu s paro preprosto likati.

Ob koncu programov s paro so oblačila malce vlažna in tako primerna za likanje.

Če oblačil ne zlikate takoj, jih obesite, da se povsem posušijo.



Na začetku zaradi različnih tkanin uporabite majhno količino pare. Hitro boste pridobili izkušnje, ki vam bodo pomagale pri uporabi zadostne količine pare.

8.1 Polnjenje posode za vodo za sistem s paro



POZOR!

Uporabljajte samo destilirano ali demineralizirano vodo. Vedno, ko je posoda prazna, sveti indikator  in programov s paro ne morete zagnati.



Če sušite s standardnimi programi in programi s paro, se posoda za vodo za sistem s paro napolni samodejno. Če je posoda za vodo prazna, jo lahko napolnite ročno. Kondenzirana voda je prav tako primerna za sistem s paro. Kondenzirano vodo je treba filtrirati, npr. s filtrom za kavo, da odstranite koščke vlaken.

Polnjenje posode za vodo:

1. Vključite napravo.
2. Nastavite enega izmed programov s funkcijo s paro, da preverite raven vode.
3. Izvlecite posodo za vodo. Držite jo naravnost.

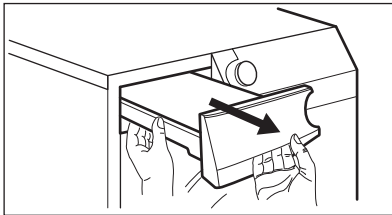

4. Napolnite vodo, dokler ne doseže stopnje "max".

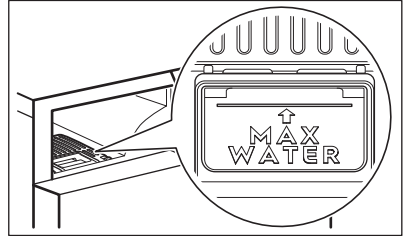
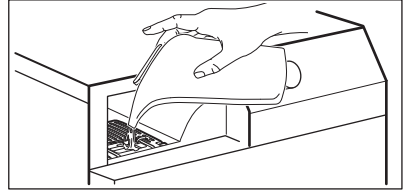

5. Vstavite posodo za vodo.



Ikona  vas opozori, ko je posoda za paro prazna. V tem primeru ne morete vklopiti funkcij s paro.

8.2 Para

Ta funkcija se uporablja za nastavitev potrebne količine pare. Odvisna je od: vrste, teže in količine perila.

Možne so trije izbori:

Najmanjša količina perila + 1 

Srednja količina perila + 2 





Največja količina perila + 3 



8.3 Programi s paro

Programi	Količina perila ¹⁾	Lastnosti
Bombaž (Cottons)	2,0 kg	Pomaga odpraviti gube pri bombažnem perilu. Trajanje programa se samodejno prilagodi za sušenje perila do optimalne stopnje vlažnosti za delovanje s paro. Po programu s paro oblačil pogosto ni treba likati. V tem primeru je treba oblačila obesiti na obešalnik ali jih zložiti.
Sintetika (Synthetics)	2,0 kg	Pomaga odpraviti gube pri sintetičnem perilu. Trajanje programa se samodejno prilagodi za sušenje perila do optimalne stopnje vlažnosti za delovanje s paro. Po programu s paro oblačil pogosto ni treba likati. V tem primeru je treba oblačila obesiti na obešalnik ali jih zložiti.
Osveževanje (Refresh)	2,0 kg	Samo za suha oblačila. Kratek program z nizko temperaturo, ki pomaga odstraniti neprijetne vonjave z majhne količine perila. Primerno tudi za suha oblačila, ki so bila shranjena dolgo časa.

¹⁾ Največja teža velja za čas sušenja.

8.4 Tabela Para

Programi/vrste oblačil	 Para	Količina perila ¹⁾
Bombaž (Cottons) 	Najmanjša stopnja –	0,5–1 kg
	Srednja stopnja ___	1–1,5 kg
	Najvišja stopnja ____	1,5–2 kg
Bombaž (Cottons)  / majice	Najmanjša stopnja –	1–2 kosa perila
	Srednja stopnja ___	3 - 4 kosi perila
	Najvišja stopnja ____	5 kosov perila
Sintetika (Synthetics) 	Najmanjša stopnja –	0,5–1 kg
	Srednja stopnja ___	1–1,5 kg
	Najvišja stopnja ____	1,5–2 kg
Sintetika (Synthetics)  / majice	Najmanjša stopnja –	1–2 kosa perila
	Srednja stopnja ___	3 - 4 kosi perila
	Najvišja stopnja ____	5 kosov perila

Programi/vrste oblačil	 Para	Količina perila ¹⁾
Osveževanje (Refresh) 	Najmanjša stopnja –	0,5 kg
	Srednja stopnja —	1 kg
	Najvišja stopnja —	2 kg

¹⁾ Največja teža velja za čas sušenja.

9. PRED PRVO UPORABO

 Ob prvem vklopu sušilnega stroja se zaklepi na zadnjem delu bobna samodejno odstranijo. Lahko slišite hrup.

Odklepanje zaklepov na zadnjem delu bobna:

1. Vključite napravo.
 2. Nastavite poljuben program.
 3. Pritisnite tipko Vklop/Prekinitev.
- Boben se začne obračati. Zaklepi na zadnjem delu bobna se samodejno izklopijo.

Pred uporabo naprave za sušenje perila:

- Boben sušilnega stroja očistite z vlažno krpo.
- Zaženite enourni program z vlažnim perilom.
- Pred prvo uporabo programa s paro napolnite posodo za vodo za paro (oglejte si poglavje »Funkcija s paro - Polnjenje posode za vodo za sistem s paro«).

 Na začetku sušenja (prve 3-5 min.) je lahko delovanje stroja nekoliko glasnejše. To je zaradi zagona kompresorja. To je običajno za naprave, ki jih poganja kompresor, kot so hladilniki in zamrzovalniki.

9.1 Nenavaden vonj

Naprava je tesno zapakirana.

Ko izdelek odstranite iz embalaže, lahko zavonjate nenavaden vonj. To je običajno za nove izdelke.

Naprava je sestavljena iz različnih materialov, ki lahko ustvarijo nenavaden vonj.

Tekom uporabe, po nekaj sušenjih nenavaden vonj postopno izgine.

9.2 Zvoki

 Med sušenjem lahko včasih zaslišite različne zvoke. To so običajni zvoki ob delovanju.

Delujoč kompresor.

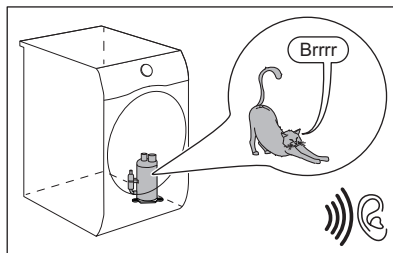

Vrteči boben.

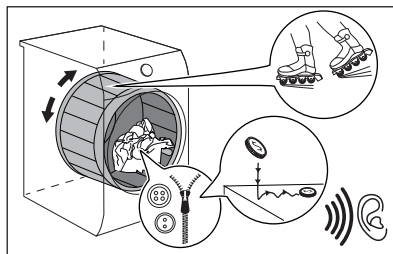

Delujoči ventilatorji.

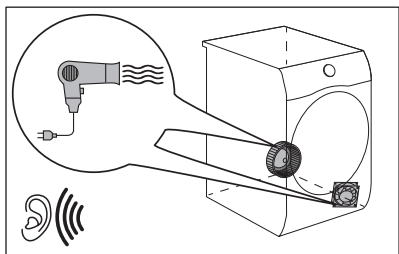

Delujoča črpalka in prenos kondenza v posodo.

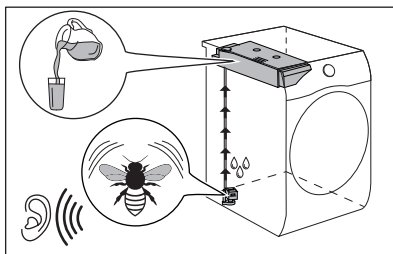

10. VSAKODNEVNA UPORABA

10.1 Priprava perila



Po pranju je perilo pogosto prepleteno.

Sušenje prepletenega perila ni učinkovito.

Za zagotovitev ustreznega pretoka zraka in enakomernega sušenja je priporočeno, da vsak kos perila posebej stresete in položite v sušilni stroj.

Za zagotovitev ustreznega postopka sušenja:

- Zaprite zadrge.
- Zaprite zadrge ali gumbe na posteljnih pregrinjalih.
- Ne sušite razvezanih trakov ali vrvic (npr. na predpasnikih). Pred začetkom programa jih zavežite.
- Odstranite vse predmete iz žepov.
- Oblečila z notranjo plastjo iz bombaža obrnite z notranjo stranjo navzven. Bombažna stran mora biti zunaj.
- Vedno nastavite program, ki je primeren za vrsto perila.
- Ne mešajte svetlih in temnih barv.
- Da se oblečila ne bi preveč skrčila, uporabite ustrezen program za bombažna oblečila, oblečila iz jerseyja ter pletenine.
- Ne prekoračite največje količine perila, ki je navedena v poglavju o programih ali prikazana na prikazovalniku.
- Sušite le perilo, ki je primerno za sušenje v sušilnem stroju. Oglejte si etikete za nego perila.

- Ne sušite velikih in majhnih kosov perila skupaj. Majhni kosi se lahko ujamejo v večje in ostanejo mokri.
- Velike kose perila stresite, preden jih položite v sušilni stroj. Na ta način preprečite mokre dele na perilu po sušenju.

Namigi za funkcijo pare

- Programov s paro ne uporabljajte za: volneno perilo, ki ni primerno za sušenje v sušilnem stroju, usnje, oblečila z velikimi kovinskimi, lesenimi ali plastičnimi deli, oblečila s kovinskimi deli, ki lahko rjavijo, ali povročena bombažna oblečila.
- Razvrstite in skupaj sušite perilo podobne velikosti, teže, materiala in barve.
- Novega barvnega perila ne sušite skupaj s perilom nežnih barv. Barve lahko obledijo (barvno obstojnost perila preverite pri vlažnem perilu na neopaznem delu).
- Pri programih s paro ne uporabljajte kompletov za suho čiščenje.
- Pred uporabo programa s paro odstranite madeže s pranjem ali uporabo lokalnega sredstva za odstranjevanje madežev.
- Za najboljše rezultate sušenja pri dvoslojnem perilu obrnite notranji del navzven (npr. pri vetrovkah z bombažno podlogo naj bo bombažna podloga obrnjena navzven).

Oznaka za nego perila	Opis
	Perilo je primerno za sušenje v sušilnem stroju.
	Perilo je primerno za sušenje v sušilnem stroju pri višjih temperaturah.
	Perilo je primerno za sušenje v sušilnem stroju samo pri nizkih temperaturah.
	Perilo ni primerno za sušenje v sušilnem stroju.

10.2 Vstavljanje perila



POZOR!

Pazite, da se perilo ne ujame med vrata naprave in tesnilo vrat.

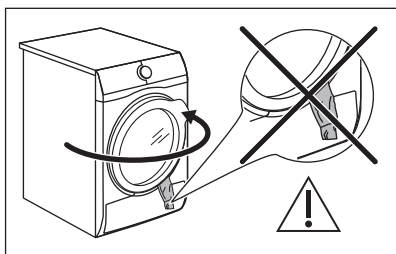

1. Odprite vrata naprave.
2. Posamezne kose perila enega za drugim vstavite v stroj.
3. Zaprite vrata naprave.

10.3 Vklp naprave

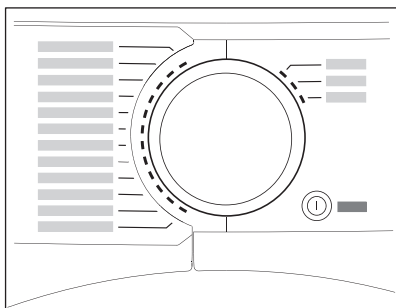

Za vklop naprave:

Pritisnite tipko Vključeno/Izključeno .

Če je naprava vklopljena, se na prikazovalniku prikažejo nekateri indikatorji.

10.4 Funkcija auto-off

Za zmanjšanje porabe energije funkcija auto-off samodejno izklopi napravo:

- če se tipke Start/Pavza ne dotaknete pet minut.
- 5 minut po koncu programa.

Pritisnite tipko Vključeno/Izključeno za vklop naprave.

Če je naprava vklopljena, se na prikazovalniku prikažejo nekateri indikatorji.

10.5 Nastavitev programa

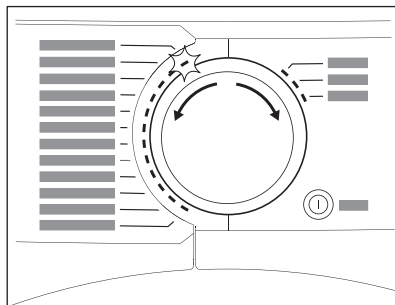

Program nastavite z gumbom za izbiro programa.

Približen čas trajanja programa je viden na prikazovalniku.



Pravi čas sušenja je odvisen od vrste perila (količine in sestave), temperature v prostoru in vlažnosti perila po ožemanju.

10.6 Možnosti

Skupaj s programom lahko nastavite 1 ali več možnosti.

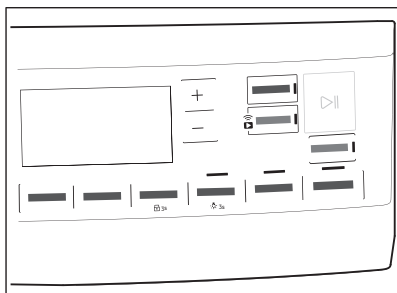

Za vklop ali izklop funkcije se dotaknite ustrezne tipke.

Na prikazovalniku se prikaže simbol ali pa zasveti svetleča dioda nad ustrezno tipko.

10.7 Funkcija Varovalo za otroke

Varovalo za otroke lahko nastavite za preprečitev, da bi se otroci igrali z napravo. Funkcija varovala za otroke zaklene vse tipke in gumb za izbiro programa (ta funkcija ne zaklene tipke

① **Vklopljeno/Izklopljeno**).

Funkcijo varovala za otroke lahko vklopite:

- pred pritiskom tipke **▶|| Start/Pavza** - naprave ni mogoče vklopiti,
- po pritisku tipke **▶|| Start/Pavza** - izbira programov in funkcije ni na voljo.

Vklop funkcije Varovalo za otroke:



1. Vklopite sušilni stroj.
2. Izberite enega izmed razpoložljivih programov.

3. Dotaknite se in za približno tri sekunde pridržite tipko **▶|| + Brez mečkanja** .

Na prikazovalniku se prikaže simbol **▶||**.

4. Za izklop varovala za otroke ponovno pritisnite zgornji tipki, dokler simbol ne izgine.

10.8 Zagon programa

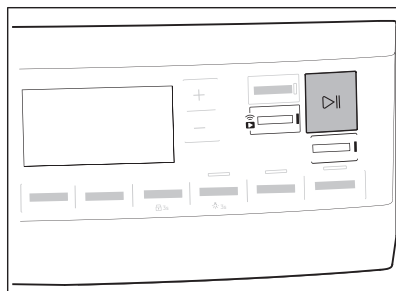

Za zagon programa:

Dotaknite se tipke **▶|| Start/Pavza** .

Naprava se zažene, svetleča dioda nad tipko pa preneha utripati in sveti.

10.9 Zaznavanje količine perila ProSense



ProSense Tehnologija ProSense zazna količino perila in določi trajanje programa.

Po nastavitvi programa sušenja na prikazovalniku zasveti ikona **ProSense**, če ga program podpira.

Po dotiku gumba **▶|| Start/Pavza** začne ProSense z zaznavanjem količine perila:

1. Naprava zazna količino perila v prvi minuti: indikator utripa, črtice pod ikono se premikajo naprej in nazaj, **ProSense**  boben pa se na kratko obrne.
2. Ko se boben neha vrteti, se na prikazovalniku prikaže novo trajanje programa, prilagojeno zaznani količini perila. Število črtic od 1 do 4 predstavlja predvideno količino perila. 4 črtice predstavljajo največjo količino perila za izbrani program.



V primeru **prevelike napoljenosti bobna** ponovno zasveti indikator največje navedene količine perila, kjer utripa indikator

MAX. V tem primeru je mogoče za 30 sekund odpreti vrata in odstraniti odvečno perilo. Po odstranitvi se dotaknite gumba Start/Pavza, da ponovno zaženete program. Če se količina perila ne zmanjša, se program vseeno zažene. V tem primeru ni mogoče zagotoviti najboljših rezultatov.

10.10 Sprememba programa

Za spremembo programa:

1. Pritisnite tipko Vklopljeno/Izklopljeno za izklop naprave.
2. Ponovno pritisnite tipko Vklopljeno/Izklopljeno za vklop naprave.
3. Nastavite nov program.

10.11 Konec programa



Po vsakem sušenju očistite filter in izpraznite posodo za vodo. (Oglejte si poglavje VZDRŽEVANJE IN ČIŠČENJE.)

Če se program sušenja zaključi, se na prikazovalniku prikaže simbol . Če je

vklopljena funkcija Signal za zaključek, se eno minuto v presledkih oglašča zvočni signal.



Če ne izklopite naprave, se začne faza za zaščito proti mečkanju (ni vklopljena pri vseh programih). Utripajoč simbol predstavlja izvajanje faze za zaščito proti mečkanju. Perilo lahko med to fazo vzamete iz stroja.

Za odstranitev perila:

1. Dve sekundi pritisnite tipko Vklopljeno/Izklopljeno, da izklopite napravo.
2. Odprite vrata naprave.
3. Iz stroja odstranite perilo.
4. Zaprite vrata naprave.

Možni vzroki za nezadovoljive rezultate sušenja:

- Neustrezne privzete nastavitve stopnje suhosti. Oglejte si poglavje *Nastavitev privzete stopnje suhosti*

10.12 Lučka bobna sveti



Dotaknite se in za približno tri sekunde pridržite tipko Para. Lučka v bobnu je aktivirana.

11. NAMIGI IN NASVETI

11.1 Ekološki nasveti



- Perilo pred sušenjem dobro ožemite.
- Ne prekoračite količine perila, navedene v poglavju o programih.
- Očistite filter po vsakem sušenju.
- Ne uporabljajte mehčalca za pranje in nato sušenje. V sušilnem stroju se perilo samodejno zmečka.
- Vodo iz posode za vodo lahko uporabite za likanje oblačil. Vodo morate najprej filtrirati, da odstranite

preostala vlakna tekstila (primeren je že preprost filter za kavo).

- Reže za pretok zraka na dnu naprave naj bodo vedno neovirane.
- Poskrbite, da bo na mestu namestitve naprave dober pretok zraka.

11.2 Nastavitev privzete stopnje suhosti

Za spremembo privzete stopnje suhosti:

1. Vklonite napravo.
2. Izberite 1 izmed razpoložljivih programov.
3. Sočasno pritisnite in držite gumba  **Čas sušenja** in  **Brez mečkanja**.







Na prikazovalniku se prikaže eden izmed simbolov:



 - Najvišja stopnja suhosti

 - Dodatna stopnja suhosti

 - Običajna stopnja suhosti

4. Pritisčajte gumb  **Start/Pavza**, dokler ne dosežete zelene stopnje suhosti.

Stopnja sušenja	Simbol na prikazovalniku
Najvišja stopnja suhosti	 
Dodatna stopnja suhosti	 
Običajna stopnja suhosti	 

5. Za shranitev nastavitve sočasno pritisnite in za približno 2 sekundi držite gumba  **Čas sušenja** in  **Brez mečkanja**.





V primeru omrežnih naprav, povezanih z omrežjem Wi-Fi, se nekaj sekund izvaja animacija **ProSense** črtic, kar pomeni, da vaša naprava posodablja podatke v oblak.

Če namesto tega spremenite način z gumbom ali ugasnete stroj, bo sinhronizacija podatkov izvedena ob prvi ponovni povezavi z Wi-Fi.

11.3 Izklop indikatorja posode





Indikator posode za vodo privzeto sveti. Zasveti ob koncu programa sušenja ali med potekom programa, če je posoda za vodo polna. Če je nameščen komplet za odvod vode, se posoda za vodo samodejno izprazni in indikator je mogoče izklopiti.

Za izklop indikatorja:

1. Vklonite napravo.
2. Izberite 1 izmed razpoložljivih programov.
3. Sočasno pritisnite in držite gumba  **Tiho** in  **Para**.

Tiho in  **Para**.



Možna je ena od 2 konfiguracij:

- indikator Posodo za vodo:  sveti, če se prikaže simbol  – indikator vsebnika za vodo trajno **sveti**
- indikator Posodo za vodo:  ne sveti, če se prikaže simbol  – indikator vsebnika za vodo je trajno **ugasnjen**

11.4 Števec ur delovanja

Ta funkcija omogoča prikaz skupnega časa delovanja naprave v urah, ki se šteje od trenutka prvega vklopa. Prikazan je dejanski čas delovanja ciklov (ne vključuje prekinitev ali zamika vklopa).

Za prikaz te vrednosti nadaljujte na naslednji način:

1. Napravo vklopote s pritiskom gumba  **Vklopljeno/izklopljeno**.
2. Pritisnite in nekaj sekund držite tipki  **Čas sušenja** in  **Stopnja suhosti**.
3. Po treh sekundah se na prikazovalniku prikaže skupno število ur delovanja naprave: npr. če je čas delovanja **1276** ur, se na prikazovalniku za dve sekundi prikaže besedilo **Hr**, nato **12**, potem pa za dve sekundi sledi **76**. Ta vrednost je prikazana z zaporedjem dveh števk hkrati: prvi dve števk

pomenita tisočice in stotice, drugi dve števkici pa desetice in enice.

Za izhod iz tega načina pritisnite poljubno tipko, obrnite gumb za izbiro programa ali izklopite napravo.

11.5 Tovarniško privzete nastavitve

Ta funkcija omogoča obnovitev privzetih tovarniških nastavitvev. Shranjene možnosti in načini delovanja se ponastavijo. Prav tako bo odstranila poverilnice za brezžično omrežje iz pomnilnika naprave in ponastavila prilagojene nastavitve programa.

Za **vklop** te funkcije upoštevajte spodnje korake:

1. Napravo vklopite s pritiskom gumba
ⓘ **Vklopljeno/Izklopljeno**.
2. Počakajte približno osem sekund.
3. Pritisnite in nekaj sekund držite tipki
☰ **Para** in **+** **Brez mečkanja**.
4. Naprava potrdi delovanje s prikazom
- - -.



Če postopek ne deluje (zaradi časovne prekinitve ali napačne kombinacije tipk), izklopite napravo in ponovite zaporedje od začetka.

12. VZDRŽEVANJE IN ČIŠČENJE

12.1 Čiščenje filtra

Ob koncu vsakega programa se na prikazovalniku prikaže simbol  *Filter* in očistiti morate filter.



Filter zbira vlakna med sušenjem.



Za doseg najboljšega sušenja redno čistite filter, saj se zaradi zamašenega filtra podaljša trajanje programov in poveča poraba energije.

Filter čistite z roko, po potrebi pa uporabite sesalnik.



POZOR!

Filtra ne čistite z vodo. Vlakna vrzite v smeti (plastičnih vlaken ne mecite v odtok).

1. Odprite vratca. Filter povlecite navzgor.

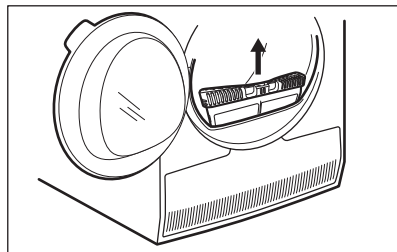

2. Potisnite kavelj, da odprete filter.

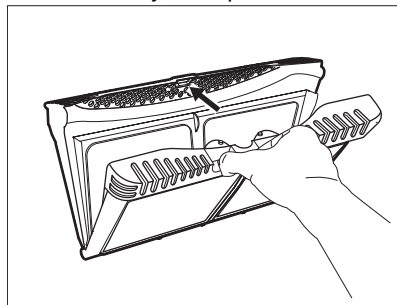

3. Z roko poberite vlakna z obeh notranjih delov filtra.

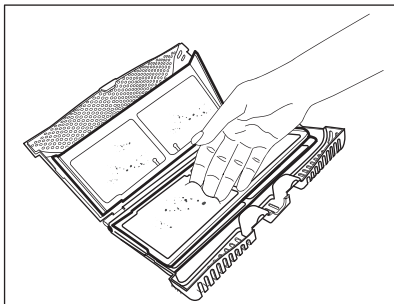
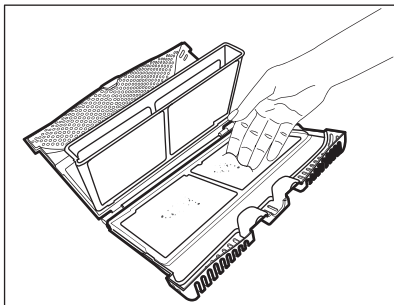

Vlakna vrzite v smeti.

4. Po potrebi filter očistite s sesalnikom. Zaprite filter.
5. Po potrebi odstranite vlakna iz odprtine za filter in s tesnila. Pomagate si lahko s sesalnikom. Filter vstavite nazaj v odprtino za filter.

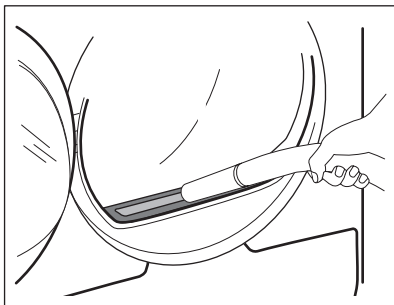

12.2 Praznjenje posode za vodo

Posodo za kondenzirano vodo izpraznite po vsakem sušenju.

Če je posoda za kondenzirano vodo polna, se program samodejno prekine.

Na prikazovalniku zasveti simbol 

Posodo za vodo in izprazniti morate posodo za vodo.

Za praznjenje posode za vodo:

1. Izvlecite posodo za vodo in jo držite v vodoravnem položaju.

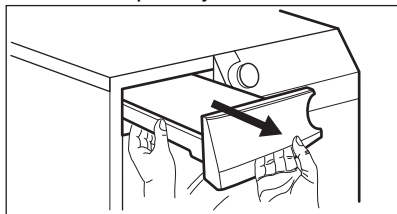

2. Izvlecite plastični priključek in vodo iz posode zlijte v umivalnik ali podoben zbiralnik.

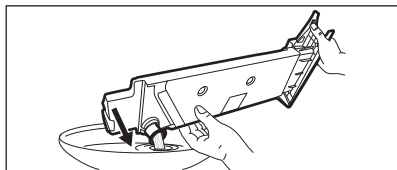

3. Plastični priključek potisnite nazaj noter in ponovno namestite posodo za vodo.
4. Za nadaljevanje programa pritisnite tipko  Start/Pavza .

12.3 Čiščenje kondenzatorja

Če na prikazovalniku utripa simbol  *Toplotni izmenjevalnik*, preglejte kondenzator in njegov predelek. Če je umazan, ga očistite. Preverite enkrat na pol leta.



OPOZORILO!

Kovinske površine se ne dotikajte z golimi rokami. Nevarnost poškodbe. Nosite zaščitne rokavice. Čistite previdno, da ne poškodujete kovinske površine.

Za pregled:

1. Odprite vratca. Filter povlecite navzgor.

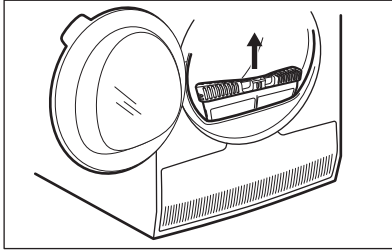

2. Odprite pokrov kondenzatorja.

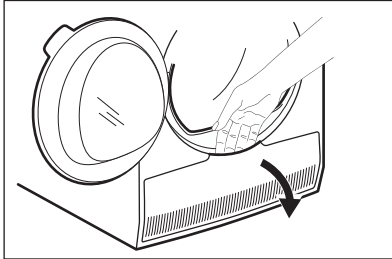

3. Obrnite ročico, da sprostite pokrov kondenzatorja.

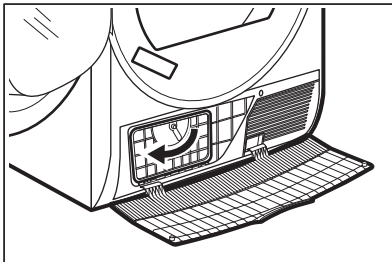

4. Spustite pokrov kondenzatorja.

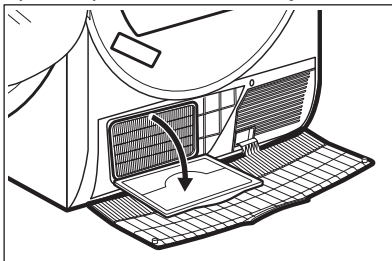

5. Po potrebi odstranite vlakna s kondenzatorja in iz njegovega predelka. Uporabite lahko sesalnik z nastavkom krtače.

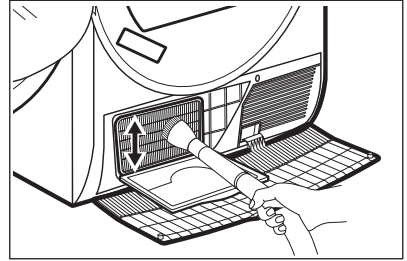

6. Zaprite pokrov kondenzatorja.
7. Pomikajte ročico, dokler se ne zaskoči.
8. Filter namestite nazaj.

12.4 Čiščenje filtra sistema s paro



POZOR!

Programov s paro ne uporabljajte brez vstavljenega filtra sistema s paro ali s poškodovanim oz. zamašenim filtrom.

Če na prikazovalniku sveti simbol  (očistite filter sistema s paro), morate očistiti filter.

Čiščenje filtra sistema s paro:

1. Izvlecite posodo za vodo. Držite jo v vodoravnem položaju.

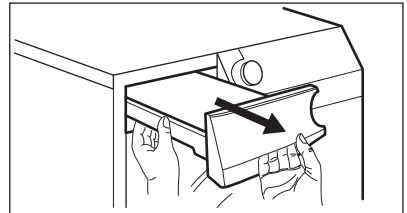

2. Izvlecite filter.

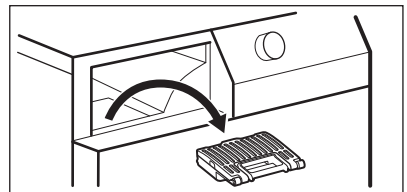

3. Odprite filter.

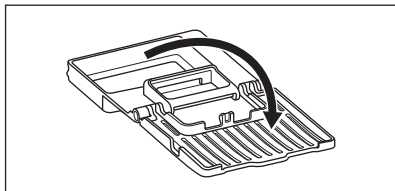

4. Filter očistite z vlažno roko.

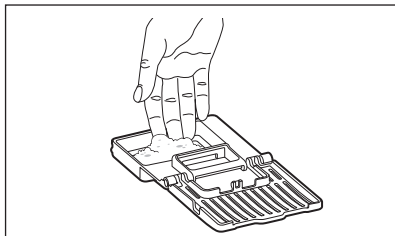

5. Filter vstavite v odprtino za filter.
6. Vstavite posodo za vodo.

12.5 Odvajanje vode iz posode sistema s paro



Kakovost vode v posodi se lahko poslabša. Če naprave ne boste uporabljali dolgo časa, izpraznite posodo za vodo.

Za izčrpanje vode:

1. Odprite vratca.
2. Odprite pokrov kondenzatorja.

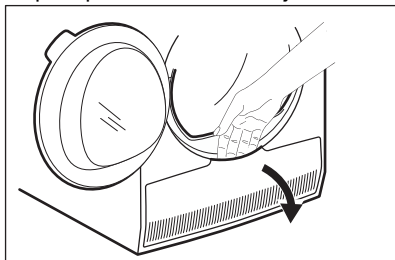

3. Obrnite ročico, da sprostite pokrov kondenzatorja, in spustite pokrov kondenzatorja.

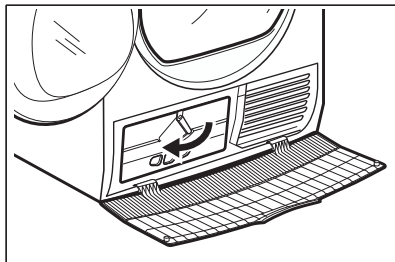

4. Vzemite cev, ki je na levi steni predelka. Odprite pokrovček, da izčrpate vodo.

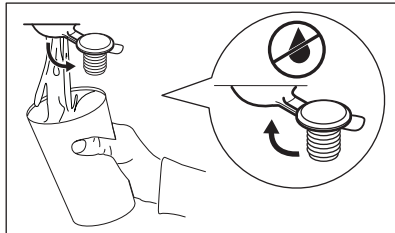
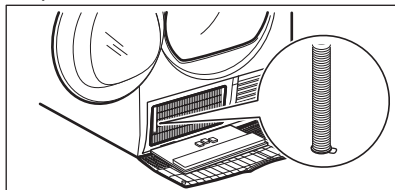

5. Zaprite pokrovček.
6. Cev namestite nazaj na svoje mesto.
7. Zaprite pokrov kondenzatorja.
8. Obrnite ročico, da zaklenete pokrov kondenzatorja.
9. Zaprite pokrov kondenzatorja.

12.6 Čiščenje bobna



OPOZORILO!

Napravo pred čiščenjem izključite iz električnega omrežja.

Za čiščenje notranje površine bobna in filtrov bobna uporabljajte standardno nevtralno čistilno sredstvo. Očiščene površine osušite z mehko krpo.



POZOR!

Za čiščenje bobna ne uporabljajte grobih materialov ali jeklene volne.

12.7 Čiščenje upravljalne plošče in ohišja

Za čiščenje upravljalne plošče in ohišja uporabljajte standardno nevtralno čistilno sredstvo.

Za čiščenje uporabljajte vlažno krpo. Očiščene površine osušite z mehko krpo.



POZOR!

Ne uporabljajte čistilnih sredstev za pohištvo ali čistilnih sredstev, ki lahko povzročijo korozijo.

12.8 Čiščenje rež za pretok zraka

Za odstranitev kosmov iz rež za pretok zraka uporabite sesalnik.

13. ODPRAVLJANJE TEŽAV



OPOZORILO!

Oglejte si poglavja o varnosti.

13.1 Kode napak

Naprava se med uporabo ne zažene ali zaustavi.

Najprej poskusite najti rešitev težave (oglejte si razpredelnico). Če se težava nadaljuje, se obrnite na pooblaščen servisni center.



OPOZORILO!

Pred kakršnimi koli preverjanji izklopite napravo.

V primeru večjih težav se oglasi zvočni signal, na prikazovalniku se prikaže koda napake, tipka  Start/Pavza pa lahko utripa nepretrgoma:

Koda napake	Možni vzrok	Rešitev
E50	Motor naprave je preobremenjen. Preveč perila ali ujeta perilo v bobnu.	Program se ni zaključil. Odstranite perilo iz bobna, nastavite program in ponovno zaženite program.
E90 ali E91	Notranja napaka. Ni komunikacije med elektronskimi elementi naprave.	Program se ni zaključil pravilno ali pa se je naprava prezgodaj ustavila. Napravo izklopite in jo ponovno vklopite. Če se ponovno prikaže koda napake, se obrnite na pooblaščen servisni center.

Koda napake	Možni vzrok	Rešitev
EH0	Električno napajanje je nestabilno.	Ko naprava prikazuje EH0 , počakajte, da se električno napajanje stabilizira, nato pritisnite Začetek. Če naprava prekine program brez indikacij, pritisnite začetek programa. Če se prikaže opozorilo, preverite napajalni kabel/vtičnico ali glavno napeljavo.

Če se na prikazovalniku prikažejo druge kode napak, izklopite in vklopite napravo. Če se težava nadaljuje, se obrnite na pooblaščen servisni center.

V primeru različnih težav s sušilnim strojem preverite spodnjo razpredelnico glede možnih rešitev.

13.2 Odpravljanje težav

Težava	Možna rešitev
Naprave ni mogoče vklopiti.	Poskrbite, da je vtič vključen v omrežno vtičnico.
	Preverite varovalko v omarici z varovalkami (hišna napeljava).
Program se ne zažene.	Pritiskajte Start/Pavza .
	Poskrbite, da bodo vrata naprave zaprta.
Program s paro se ne zažene. Indikator vsebnika za vodo sistema s paro zasveti.	Polnjenje posode za vodo.
	Očistite vodni filter za paro
Po izvedbi programa s paro oblačila niso dovolj gladka.	Upoštevajte sestavo tkanine.
	Nastavite višjo stopnjo pare.
	V stroj dajte manj oblačil ali zgolj podobna.
	Kose oblačil hitro odstranite iz stroja enega hkrati čim hitreje po začetku postopka brez mečkanja.
	Oblačila obesite na obešalnike, zaprite gumbe in jih poravnajte.
	Večslojna oblačila poravnajte z likanjem, zatem ko jih vzamete iz stroja.
Po programu s paro so na oblačilih prisotni mokri madeži.	Neppravilna izbira stopnje pare. Nastavite ustrezno stopnjo pare (za referenco glejte vodo za paro).

Težava	Možna rešitev
	Pred uporabo cikla za paro očistite filter (glejte poglavje <i>NEGA IN ČIŠČENJE</i>).
Tudi po več ciklih sušenja je posoda za vodo za paro prazna.	Očistite vodni filter za paro.
Vrata naprave se ne zaprejo.	Prepričajte se, da je zračni filter pravilno nameščen.
	Pazite, da se perilo ne ujame med vrata naprave in tesnilo vrat.
Naprava se med delovanjem zaustavi.	Preverite, ali je predal za vodo prazen. Pritisčajte Start/Pavza da ponovno vklopite program.
	Količina perila je premajhna, povečajte količino perila ali uporabite program Čas sušenja program.
Sušenje traja predolgo ali pa rezultat sušenja ni zadovoljiv. ¹⁾	Poskrbite, da bo teža perila primerna za trajanje programa.
	Prepričajte se, da je filter čist.
	Perilo je premokro. Perilo znova ožemite v pralnem stroju.
	Poskrbite, da bo temperatura v prostoru višja od +5 °C in nižja od +35 °C. Optimalna temperatura prostora je od 18 °C do 25 °C.
	Nastavitev programa Čas sušenja ali zelo suho program. ²⁾
Aplikacije ni mogoče povezati s sušilnim strojem.	Preverite, ali je vaša pametna naprava povezana z brezžičnim omrežjem. Preverite domače omrežje in usmerjevalnik. Ponovno zaženite usmerjevalnik. Če imate težave z brezžičnim omrežjem, se obrnite na ponudnika brezžičnih storitev.
	Potrebna je ponovna konfiguracija sušilnega stroja, pametne naprave ali obojega.
Aplikacije pogosto ni mogoče povezati s sušilnim strojem.	Usmerjevalnik poskusite premakniti čim bližje sušilnemu stroju ali pa kupite ojačevalnik brezžičnega signala.
	Izklopite mikrovalovno pečico. Ne uporabljajte mikrovalovne pečice in daljinskega upravljalnika sušilnika hkrati. Mikrovalovi motijo signal Wi-Fi.

Težava	Možna rešitev
Na prikazovalniku se prikaže — — —.	Če želite nastaviti nov program, izklopite in znova vklopite napravo.
	Preverite, ali so funkcije primerne za program.

1) Po največ 6 urah se program samodejno konča.

2) Med sušenjem večjih kosov perila se lahko zgodi, da nekateri deli ostanejo vlažni (npr. rjuhe).

13.3 Možni vzroki za nezadovoljive rezultate sušenja:

- Filter je zamašen. Zaradi zamašenega filtra sušenje ni učinkovito.
- Reže za pretok zraka so zamašene.
- Boben je umazan.
- Neustrezne privzete nastavitve stopnje suhosti. Oglejte si poglavje *Nastavitev privzete stopnje suhosti*
- Temperatura v prostoru je prenizka ali previsoka. Optimalna temperatura v prostoru je med 18 °C in 25 °C.

14. TEHNIČNI PODATKI

Višina × širina × globina	850 x 596 x 638 mm (maksimalno 663 mm)
Maks. globina pri odprtih vratih naprave	1108 mm
Maks. širina pri odprtih vratih naprave	958 mm
Nastavljiva višina	850 mm (+ 15 mm – nastavitev nog)
Prostornina bobna	118 l
Maksimalna količina perila	9,0 kg
Napetost	230 V
Frekvenca	50 Hz
Raven zvočne moči	63 dB
Skupna moč	1600 W
Razred energijske učinkovitosti	A+++
Poraba energije pri standardnih programih za bombaž ob polnem stroju. ¹⁾	1,68 kWh
Poraba energije pri standardnih programih za bombaž ob delno napolnjenem stroju. ²⁾	0,86 kWh
Letna poraba energije ³⁾	194,10 kWh
Absorbiranje moči pri načinu vklopa ⁴⁾	0,05 W
Absorbiranje moči pri načinu izklopa ⁴⁾	0,05 W

Poraba energije v omrežnem stanju priprav- ljenosti ⁵⁾⁴⁾	2,0 W
Čas do omrežnega stanja pripravljenosti ⁴⁾	15 min
Vrsta uporabe	Gospodinjstvo
Dovoljena temperatura okolja	+ 5 °C do + 35 °C
Raven zaščite proti vdoru trdnih delcev in vlage, ki jo zagotavlja zaščitni pokrov, razen kjer nizkonapetostna oprema nima nobene zaščite proti vlagi	IPX4
Oznaka plina	R290
Teža	0,149 kg

1) Glede na standard EN 61121. 9,0 kg bombažnega perila, centrifugiranega pri 1000 obr./min

2) Glede na standard EN 61121. 4,5 kg bombažnega perila, centrifugiranega pri 1000 obr./min

3) Poraba energije v kWh na leto, na podlagi 160 sušilnih ciklov standardnega programa za bombaž pri polni in delni obremenitvi, in poraba v načinih nizke porabe energije. Dejanska poraba energije na cikel je odvisna od načina uporabe naprave (UREDBA (EU) št. 392/2012).

4) Glede na standard EN 61121.

5) Poraba energije povezane funkcije je približno 17,5 kWh na leto. Če želite izklopiti to funkcijo, si oglejte poglavje »Wi-fi – Nastavitev povezljivosti«.

Podatki iz zgornje razpredelnice so skladni z uredbo Evropske komisije 392/2012 izvedbene direktive 2009/125/ES.

15. INFORMACIJSKI LIST O IZDELKU SE NANAŠA NA UREDBO EU 1369/2017

Informacijski list o izdelku	
Blagovna znamka	AEG
Model	TR959M6SE PNC916099382
Nazivna zmogljivost v kg	9,0
Sušilni stroj na zračni tok ali kondenzacijski sušilni stroj	Kondenzator
Razred energetske učinkovitosti	A+++
Poraba energije v kWh na leto, na podlagi 160 sušilnih ciklov standardnega programa za bombaž pri polni in delni obremenitvi, in poraba v načinih nizke porabe energije. Dejanska poraba energije na cikel je odvisna od načina uporabe aparata.	194,10
Avtomatski sušilni stroj ali neavtomatski gospodinjski sušilni stroj	Samodejno

Poraba energije standardnega programa za bombaž pri polni obremenitvi v kWh	1,68
Poraba energije standardnega programa za bombaž pri delni obremenitvi v kWh	0,86
Poraba električne energije v stanju izključenosti v W	0,05
Poraba električne energije v stanju pripravljenosti v W	0,05
Čas trajanja stanja pripravljenosti v minutah	10
Standardni program za bombaž, ki se uporablja pri polni in delni obremenitvi, je standardni sušilni program, na katerega se nanašajo podatki na nalepki in na podatkovni kartici. Ta program je primeren za sušenje običajnega vlažnega bombažnega perila in je najučinkovitejši program glede porabe energije za bombaž.	
Ponderirani programski čas 'standardnega programa za bombaž pri polni in delni obremenitvi' v minutah	148
Programski čas 'standardnega programa za bombaž pri polni obremenitvi' v minutah	199
Programski čas 'standardnega programa za bombaž pri delni obremenitvi' v minutah	110
Razred kondenzacijske učinkovitosti na lestvici od G (najmanj učinkovit) do A (najbolj učinkovit)	A
Povprečna kondenzacijska učinkovitost standardnega programa za bombaž pri polni obremenitvi kot odstotni delež	91
Povprečna kondenzacijska učinkovitost standardnega programa za bombaž pri delni obremenitvi kot odstotni delež	91
Ponderirana kondenzacijska učinkovitost za 'standardni program za bombaž pri polni in delni obremenitvi'	91
Raven zvočne moči v dB	63
Vgradni aparat D/N	Ne

Podatki iz zgornje razpredelnice so skladni z uredbo Evropske komisije 392/2012 izvedbene direktive 2009/125/ES.

16. SKRB ZA OKOLJE

Reciklirajte materiale, ki jih označuje simbol . Embalažo odložite v ustrezne zabojnike za reciklažo. Pomagajte zaščititi okolje in zdravje ljudi ter reciklirati odpadke električnih in elektronskih naprav. Naprav, označenih

s simbolom , ne odstranjujte z gospodinjskimi odpadki. Izdelek vrnite na krajevno zbirališče za recikliranje ali se obrnite na občinski urad.

www.aeg.com/shop



136993320-A-032023



The software in this product contains components that are based on free and open source software. AEG gratefully acknowledges the contributions of the open software and robotics communities to the development project.

To access the source code of these free and open source software components whose license conditions require publishing, and to see their full copyright information and applicable license terms, please visit:
<http://aeg.opensoftwarerepository.com> (folder NIUS)

AEG